



BITRÉ S.R.L.

wood... it's passion

**Catalogo materiale
disponibile a magazzino**

INDICE

- TRUCIOLARE GREZZO - PAGINA 4
- TRUCIOLARE PIUMA GREZZO - PAGINA 5
- TRUCIOLARE FORATO- PAGINA 6
- O.S.B. 3 - PAGINA 7
- TRUCIOLARE NOBILITATO - DA PAGINA 8 A PAGINA 10
- TRUCIOLARE IMPIALLACCIATO A/Retro - PAGINA 11
- TRUCIOLARE IMPIALLACCIATO A/B - PAGINA 12
- TRUCIOLARE IMPIALLACCIATO A/A - PAGINA 13

- LISTELLARE DI PIOPPO - PAGINA 14
- LISTELLARE HDF- PAGINA 15
- LISTELLARE LAMELLARE HDF - PAGINA 16
- LISTELLARE LAMELLARE FROMAGER - PAGINA 17
- LISTELLARE TRUCIOLARE- PAGINA 18
- LISTELLARE SUPERLEGGERO - PAGINA 19
- LISTELLARE ECOLAC - PAGINA 20
- LISTELLARE LAMINATO- PAGINA 21
- LISTELLARE IMPIALLACCIATO - PAGINA 22

- HDF - PAGINA 23
- MDF LIGHT - PAGINA 24
- MDF TRUPAN ULTRALIGHT - PAGINA 25
- MDF ARLAC - PRELACCATO- PAGINA 26
- MDF MELAMINICO - PAGINA 27
- MDF IGNIFUGO - PAGINA 28
- MDF UMIDAX - IDROFUGO - PAGINA 29
- HDF KLIMA - PAGINA 30

- MULTISTRATO DI PIOPPO - PAGINA 31
- MULTISTRATO DI PIOPPO GIGANTE LONGITUDINALE - PAGINA 32
- MULTISTRATO DI PIOPPO GIGANTE TRASVERSALE - PAGINA 33
- MULTISTRATO ESOTICO FLESSIBILE - PAGINA 34
- MULTISTRATO DI FAGGIO EVAPORATO - PAGINA 35
- COMPENSATO PLACCATO LEGNO - PAGINA 36
- COMPENSATO FENOLICO CILENO - PAGINA 37
- COMPENSATO OKUME' FENOLICO - PAGINA 38
- COMPENSATO WIRAMES - PAGINA 39
- COMPENSATO DI BETULLA - PAGINA 40
- MULTISTRATO LAMINATO BIANCO - PAGINA 41

- LEDOREX - PAGINA 42
- LAMINATI PRONTA CONSEGNA - PAGINA 43
- FENIX PRONTA CONSEGNA - PAGINA 44

- SPALLE PER PORTA- PAGINA 45

- TAVOLE TRE STRATI ABETE- PAGINA 46
- TAVOLE TRE STRATI ABETE EVAPORATO- PAGINA 47
- TAVOLE TRE STRATI ABETE NETTO- PAGINA 48
- TAVOLE TRE STRATI CIRMOLO ANTICATO- PAGINA 49
- TAVOLE TRE STRATI CIRMOLO NATURALE- PAGINA 50
- TAVOLE TRE STRATI LARICE- PAGINA 51
- TAVOLE TRE STRATI LARICE EVAPORATO- PAGINA 52
- TAVOLE TRE STRATI LARICE NETTO- PAGINA 53
- TAVOLE TRE STRATI PINO- PAGINA 54
- TAVOLE TRE STRATI ROVERE- PAGINA 55
- TAVOLE TRE STRATI ROVERE NODI- PAGINA 56
- TAVOLE TRE STRATI LEGNO VECCHIO- DA PAGINA 57 A PAGINA 61
- BILAMA- TAVOLE DUE STRATI ABETE- PAGINA 62
- TAVOLE MONOSTRATO ABETE- PAGINE 63
- TAVOLE MONOSTRATO ABETE EVAPORATO - PAGINA 64
- TAVOLE MONOSTRATO PINO- PAGINA 65
- TAVOLE MONOSTRATO DI PIOPPO- PAGINA 66

- PROFILO LAMELLARE PER SERRAMENTI IN ABETE E LARICE - PAGINA 67

- TRANCIATO- PAGINA 68

- TAVOLE DI FALEGNAMERIA- PAGINA 69

- PANNELLO PORTA GREZZO IN TANGANICA E ROVERE- PAGINA 70

- PORTA IN LAMINATO BIANCA OMEGA- PAGINA 71

- STIPITE GREZZO- PAGINA 72
- KIT STIPITE PER PORTA SCORREVOLE- PAGINA 73
- CONTROTELAIO DIERRE- PAGINA 74

INDICE

- ECLISSE UNICO INTONACO E ECLISSE UNICO CARTONGESSO- PAGINA 75
- ECLISSE SYNTESIS LINE BATTENTE - KIT COMPLETO- PAGINA 76
- COPRIFILO PLACCATO GREZZO- PAGINA 77
- COPRIFILO MASSELLO GREZZO- PAGINA 78
- NIDO D'APE- PAGINA 79
- GUARNIZIONE PER PORTA BATTENTE- PAGINA 80
- COLLE DA PAGINA 81 A PAGINA 83
- BORDO VEROLEGNO 10/10- PAGINA 84
- BORDO VEROLEGNO 20/10- PAGINA 85
- BORDO ABS 20/10- PAGINA 86
- BORDO ABS 10/10- DA PAGINA 87 A PAGINA 88
- BORDO LAMINATO PRECOLLATO- PAGINA 89
- SPONDINE E FONDI PER CASSETTO- PAGINA 90
- PERLINE - DA PAGINA 91 A PAGINA 93
- TAVOLE DA RIVESTIMENTO E LAMELLE- PAGINA 94
- PAVIMENTO IN LEGNO- PAGINA 95
- BATTISCOPIA- DA PAGINA 96 A PAGINA 97
- PROFILI VARI- PAGINA 98
- SPINE IN FAGGIO GREZZO- PAGINA 99
- COMPLEMENTI PER SCALE- PAGINA 100
- ACCESSORI PER PORTA BLINDATA- PAGINA 101
- ACCESSORI ECLISSE- PAGINA 102
- ACCESSORI PER TOP- PAGINA 103
- SOTTOPAVIMENTO- PAGINA 104
- PRODOTTI PER LA PULIZIA- PAGINA 105
- ACCESSORI PER PORTA- PAGINA 106
- MANIGLIE- PAGINA 107
- PAVIMENTO IN LAMINATO SKEMA- PAGINA 108
- I NOSTRI BRAND - PAGINA 109

TRUCIOLARE GREZZO

SPESSORE	DIMENSIONE PANNELLO
mm 04	3050 x 2130 mm
mm 08	3760 x 2070 mm
mm 10	3760 x 2070 mm
mm 12	4220 x 2070 mm
mm 15	4220 x 2070 mm
mm 18	3760 x 2070 mm
mm 18 IGNIFUGO	3720 x 2020 mm
mm 18 IDROFUGO	3760 x 2070 mm
mm 19	3760 x 2070 mm
mm 20	3760 x 2070 mm
mm 22	3760 x 2070 mm
mm 25	3760 x 2070 mm / 3760 x 1860 mm
mm 25 IGNIFUGO	3720 x 2020 mm
mm 30	3760 x 2070 mm
mm 30 IGNIFUGO	3720 x 2020 mm
mm 40	3760 x 2070 mm



Chiedere sempre disponibilità e dimensioni a magazzino .

TORNA ALL'INDICE

TRUCIOLARE PIUMA

SPESSORE	DIMENSIONE PANNELLO
mm 19	2800 x 2070 mm
mm 40	2800 x 2070 mm

Materiale lavorato in modo da risultare molto più leggero rispetto al truciolare di pioppo grezzo.

Spessore mm 19 → peso 490 Kg/m³

Spessore mm 40 → peso 450 Kg/m³

TRUCIOLARE FORATO

SPESSORE	DIMENSIONE PANNELLO
mm 32	900 x 1900 mm
mm 38	900 x 2090 mm

Pannelli ideali per la realizzazione di porte ad elevata fono-assorbenza.



O.S.B. 3

SPESSORE	DIMENSIONE PANNELLO
mm 06	2500 x 1250 mm
mm 09	2500 x 1250 mm
mm 12	2500 x 1250 mm
mm 15	2500 x 1250 mm
mm 18	2500 x 1250 mm e 3000 x 1250 mm
mm 22	2500 x 1250 mm
mm 25	2500 x 1250 mm
mm 30	2500 x 1250 mm

OSB è l'acronimo di Oriented Strand Board, cioè pannello in legno costituito da lamelle di legno a strati incollati e pressati in modo da rendere compatto il pannello.

Il pannello OSB 3 può essere utilizzato come pannello portante anche in ambienti umidi

E' particolarmente adatto per realizzare coperture e recinzioni di cantieri

Peso = 650,00 Kg/m³



Chiedere sempre disponibilità e dimensioni a magazzino .

TORNA ALL'INDICE

TRUCIOLARE NOBILITATO

COLORE	FINITURA	DIMENSIONE	SPESSORI					
			mm 08	mm 10	mm 16	mm 19	mm 25	mm 30
AVORIO U56	ANTIGRAFFIO	2800 x 2070 mm		X		X	X	X
BIANCO 0B01	ANTIGRAFFIO	3760 x 2070 mm	X	X	X	X	X	X
GRIGIO CHIARO U60	ANTIGRAFFIO	2800 x 2070 mm		X		X	X	X
GRIGIO MEDIO U61	ANTIGRAFFIO	2800 x 2070 mm		X	X	X	X	X
MAGNOLIA 1U16	ANTIGRAFFIO	3760 x 2070 mm		X		X	X	X
NERO 1U12	ANTIGRAFFIO	3760 x 2070 mm		X		X		X
ACERO A27	CERA	2800 x 2070 mm		X		X	X	X
WENGHE' 5L17	PORO	3760 x 2070 mm		X		X (mm 20)	X	X
NOCE SCURO N12	CERA	2800 x 2070 mm		X		X		

TRUCIOLARE NOBILITATO

COLORE	FINITURA	DIMENSIONE	SPESSORI					
			mm 08	mm 10	mm 16	mm 19	mm 25	mm 30
NOCE CHIARO N13	CERA	2800 x 2070 mm		X		X		
ROVERE NATURALE R32	CERA	2800 x 2070 mm		X		X	X	
ROVERE SBIANCATO R36	CERA	2800 x 2070 mm		X		X	X	X
FA47 URBANGRAY	PENELOPE	2800 x 2070 mm			X			
FA44 LINO KAKI	PENELOPE	2800 x 2070 mm	X			X (mm 18)	X	
BIANCO K 101	PE	2800 x 2070 mm	X		X	X	X	X
BIANCO K 101 IDROFUGO	PE	2800 x 2070 mm				X		
GRIGIO ANTRACITE U 164	PE	2800 x 2070 mm	X		X	X	X	
GRIGIO ANTRACITE U 164 IGNIFUGO	PE	2800 x 2070 mm				X		
ABETE SILVER D 3045	SD	2800 x 2070 mm	X			X	X	
PORCELAIN U 570	VL	2800 x 2070 mm	X			X	X	

TRUCIOLARE NOBILITATO

COLORE	FINITURA	DIMENSIONE	SPESSORI					
			mm 08	mm 10	mm 16	mm 19	mm 25	mm 30
FAGGIO CHIARO D 391	PR	2800 x 2070 mm				X		
PINO ANTICO COTTAGE K4347	AT	2800 x 2070 mm	X			X	X	
ROVERE EVOKE TREND K4421	IR	2800 x 2070 mm	X			X	X	
HICKORY NEVADA D4207 ***	CH	2800 x 2070 mm <i>Disponibile a magazzino fino ad esaurimento scorte.</i>				X		

TRUCIOLARE IMPIALLACCIATO A/Retro

ESSENZA	DIMENSIONE	SPESSORE
		mm 09
ABETE NETTO	3130 x 1860 mm	X
ABETE NODI	3130 x 1860 mm	X
CASTAGNO	3130 x 1860 mm	X
CILIEGIO	3130 x 1860 mm	X
FAGGIO	3130 x 1860 mm	X
FRASSINO	3130 x 1860 mm	X
NOCE NAZIONALE	3130 x 1860 mm	X
PINO NODI	3130 x 1860 mm	X
PINO NETTO RIGATO	3130 x 1860 mm	X
ROVERE RIGATO	3130 x 1860 mm	X
ROVERE NODI 10/10	3130 x 1860 mm	X
TANGANICA	3130 x 1860 mm	X

TRUCIOLARE IMPIALLACCIATO A/B

ESSENZA	DIMENSIONE	SPESSORE			
		mm 16	mm 19	mm 26	mm 31
ABETE	3130 x 1860 mm	-	X	-	-
CILIEGIO	3130 x 1860 mm	-	X	-	-
FRASSINO	3130 x 1860 mm	-	X	X	X
LARICE	3130 x 1860 mm	-	X	-	-
NOCE NAZIONALE	3130 x 1860 mm	-	X	X	-
PINO NODI	3130 x 1860 mm	-	X	-	-
PINO NETTO	3130 x 1860 mm	X	X	-	-
ROVERE RIGATO	3130 x 1860 mm	X	X	X	X
TANGANICA	3130 x 1860 mm	-	X	X	X

TRUCIOLARE IMPIALLACCIATO A/A

ESSENZA	DIMENSIONE	SPESSORE			
		mm 09	mm 16	mm 19	mm 26
ABETE	3130 x 1860 mm	X	-	-	-
ABETE NODI	3130 x 1860 mm	X	X	X	X
CASTAGNO	3130 x 1860 mm	X	-	-	-
FAGGIO	3130 x 1860 mm	X	-	-	-
FRASSINO	3130 x 1860 mm	X	-	-	-
NOCE NAZIONALE	3130 x 1860 mm	X	-	-	-
PINO NODI	3130 x 1860 mm	X	-	-	-
PINO NETTO	3130 x 1860 mm	X	-	-	-
ROVERE NODI 10/10	3130 x 1860 mm	-	-	X (mm 20)	X
ROVERE RIGATO	3130 x 1860 mm	X	-	-	-
TANGANICA	3130 x 1860 mm	X	-	-	-

LISTELLARE DI PIOPPO

SPESSORE	DIMENSIONE PANNELLO
mm 15	3760 x 1860 mm
mm 18	3760 x 1860 mm
mm 20	3760 x 1860 mm
mm 22	3760 x 1860 mm
mm 25	3760 x 1860 mm
mm 30	3760 x 1860 mm
mm 40 (Doppia Anima)	3760 x 1860 mm

Anima centrale formata da listelli della stessa larghezza di abete, e ricoperta da sfogliati di pioppo
Pannello ideale per essere placcato
Per le sue caratteristiche di stabilità e leggerezza è indicato per la costruzione di mobili e arredi di elevata qualità
PESO : 500 Kg/ m3



LISTELLARE HDF

SPESSORE	DIMENSIONE PANNELLO
mm 20	3680 x 1870 mm
mm 25	3680 x 1870 mm
mm 30	3680 x 1870 mm
mm 40 (Doppia Anima)	3680 x 1870 mm
mm 45 (Doppia Anima)	2220 x 1870 mm

Pannello costituito da un'anima listellare in abete rivestita con esterno MDF grezzo ambo i lati. Utilizzato per arredamenti di alto pregio, dove è richiesta stabilità e resistenza è un prodotto adatto ad essere laccato e verniciato.
PESO : 500 Kg/ m3



LISTELLARE LAMELLARE HDF

SPESSORE	DIMENSIONE PANNELLO
mm 20	3130 x 1890 mm
mm 25	3130 x 1890 mm
mm 30	3130 x 1890 mm



LISTELLARE LAMELLARE FROMAGER

SPESSORE	DIMENSIONE PANNELLO
mm 19	3130 x 1890 mm
mm 24	3130 x 1890 mm
mm 29	3130 x 1890 mm

Il listellare lamellare è realizzato con uno strato centrale di liste in legno di fromager allineate parallelamente abbinato con tranciato derollato fromager incollato su entrambi i lati. Il listellare è dimensionalmente stabile, rigido e ha un' elevata resistenza.



LISTELLARE TRUCIOLARE

SPESSORE	DIMENSIONE PANNELLO
mm 20	3680 x 1870 mm
mm 25	3680 x 1870 mm
mm 30	3680 x 1870 mm

Pannello costituito da un'anima listellare in abete rivestita con esterno truciolare grezzo ambo i lati.



LISTELLARE SUPERLEGGERO

SPESSORE	DIMENSIONE PANNELLO
mm 50	3130 x 1840 mm
mm 60	3130 x 1840 mm

PESO = 300kg/m³
Ideale per spessori elevati

LISTELLARE ECOLAC (prelaccato)

SPESSORE	DIMENSIONE PANNELLO
mm 20	3040 x 1290 mm
mm 25	3040 x 1290 mm
mm 30	3040 x 1290 mm

Listellare predisposto per essere laccato.



LISTELLARE LAMINATO

COLORE	FINITURA	DIMENSIONE	SPESSORI		
			mm 19	mm 25	mm 30
AVORIO 0352	SETA	3680 x 1850 mm	X		
BIANCO 0121	SETA	3680 x 1850 mm	X	X	X
GRIGIO ANTRACITE 0338	SETA	3680 x 1850 mm	X		
GRIGIO CHIARO 0605	SETA	3680 x 1850 mm	X		
MAGNOLIA 0312	SETA	3680 x 1850 mm	X	X	
NOCE CHIARO	CERA	3680 x 1850 mm	X		
ROVERE NODI 8739	DEEP	3680 x 1850 mm	X		
ROVERE SBIANCATO 6801	ALLUM.	3680 x 1850 mm	X		
ROVERE NATURALE 8731	ALLUM.	3680 x 1850 mm	X		

LISTELLARE IMPIALLACCIATO

ESSENZA	QUALITA'	DIMENSIONE	SPESSORI		
			mm 19	mm 25	mm 31
ABETE NETTO	A/B	3140 x 1870 mm	X	X	-
CASTAGNO	A/B	3140 x 1870 mm	X	X	-
CILIEGIO	A/B	3140 x 1870 mm	X	X	X
FAGGIO	A/B	3140 x 1870 mm	X	-	-
FRASSINO	A/B	3140 x 1870 mm	X	X	X
NOCE COLORE	A/B	3140 x 1870 mm	X	X	X
PINO NODI	A/B	3140 x 1870 mm	X	X	-
ROVERE RIGATO	A/B	3140 x 1870 mm	X	X	X
ROVERE NODI 10/10	<u>A/A</u>	3140 x 1870 mm	X (SP.20mm)	X (SP.26mm)	X (SP.32mm)
TANGANICA	A/B	3140 x 1870 mm	X	X	X

HDF

SPESSORE	DIMENSIONE PANNELLO
mm 03	3050 x 2200 mm
mm 04	3050 x 2200 mm
mm 05	3050 x 2200 mm
mm 06	3050 x 2200 mm

L'HDF è ottenuto con fibre di legno pressate insieme a resina o colla ad alte temperature, producendo così un materiale molto resistente.

PESO = 800 Kg/mc



MDF LIGHT

SPESSORE	DIMENSIONE PANNELLO
mm 08	3050 x 2200 mm / 3660 x 2200 mm
mm 10	3660 x 2200 mm / 3660 x 1870 mm
mm 12	3660 x 2200 mm / 3660 x 1870 mm
mm 14	3660 x 2200 mm
mm 16	3660 x 2200 mm
mm 19	3660 x 2200 mm / 3760 x 2200 mm
mm 22	3660 x 2200 mm / 3660 x 1870 mm
mm 25	3660 x 2200 mm / 3660 x 1870 mm
mm 30	3660 x 2200 mm / 3760 x 2200 mm
mm 40	3660 x 2200 mm

Rispetto alla versione HDF, i pannelli in MDF light si caratterizzano per la minore densità delle fibre legnose e per il minor peso specifico
PESO = 650 kg/mc

MDF "TRUPAN" ULTRALIGHT

SPESSORE	DIMENSIONE PANNELLO
mm 12	3660 x 1530 mm
mm 18	3660 x 1530 mm
mm 20	3660 x 1530 mm
mm 22	3660 x 1530 mm
mm 25	3660 x 1530 mm
mm 30	3660 x 1530 mm
mm 40	3660 x 1530 mm

MDF TRUPAN o ULTRALIGHT si contraddistingue per caratteristiche eccezionali come :
il colore molto chiaro, la superficie liscia, un bassissimo peso specifico ed una densità decisamente omogenea.

PESO = = 500 Kg/mc

MDF "ARLAC" PRELACCATO

SPESSORE	DIMENSIONE PANNELLO
mm 16	3660 x 2070 mm
mm 19	3760 x 2200 mm / 3660 x 1870 mm
mm 22	3760 x 2200 mm
mm 25	3760 x 1860 mm / 3760 x 2200 mm
mm 30	3660 x 2070 mm

MDF con fondo bianco - Predisposto per essere laccato
PESO = 650 kg/mc

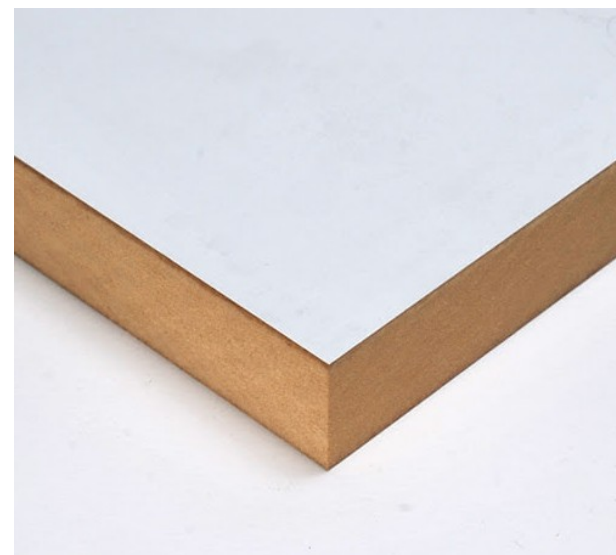

Chiedere sempre disponibilità e dimensioni a magazzino .

TORNA ALL'INDICE

HDF MELAMINICO

COLORE	DIMENSIONE PANNELLO	SPESSORI	
		4,5 mm	6,5 mm
1 LATO BIANCO / 1 LATO MAGNOLIA	3050 x 1860 mm	X	X
1 LATO NOCE / 1 LATO ROVERE	3050 x 1860 mm	X	-

MDF IGNIFUGO

SPESSORE	DIMENSIONE PANNELLO
mm 19	3660 x 2200 mm
mm 25	3660 x 2200 mm
mm 30	3660 x 2200 mm

MDF con basso grado di infiammabilità



MDF "UMIDAX" IDROFUGO

SPESSORE	DIMENSIONE PANNELLO
mm 12	3050 x 1220 mm
mm 15	3050 x 1220 mm
mm 19	3050 x 1220 mm
mm 22	3050 x 1220 mm
mm 25	3050 x 1220 mm

Pannello MDF ad alta densità e resistente all'umidità

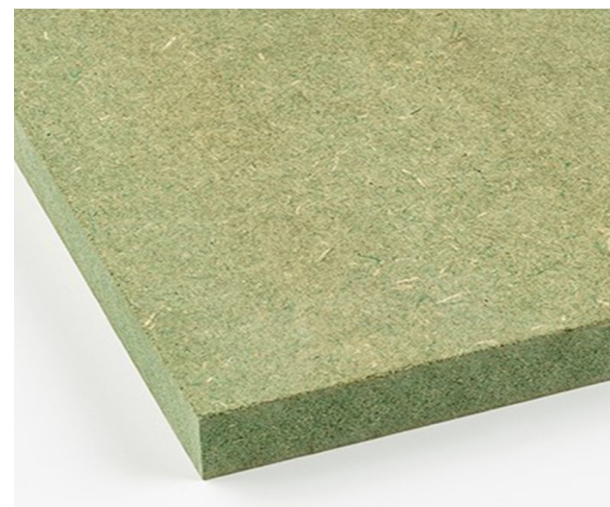

HDF KLIMA

SPESSORE	DIMENSIONE PANNELLO
mm 05	2200 x 1000 mm

HDF con lamina di alluminio.
Adatto per la realizzazione di portoncini



MULTISTRATO DI PIOPPO

SPESSORE	DIMENSIONE PANNELLO
mm 03	2520 x 1870 mm
mm 04	2520 x 1870 mm
mm 04 - 3 str. uguali *	2120 x 1740 mm
mm 05	2520 x 1870 mm
mm 06	2520 x 1870 mm
mm 08	2520 x 1870 mm
mm 10	2520 x 1870 mm
mm 12	2520 x 1870 mm
mm 15	2520 x 1870 mm
mm 18	2520 x 1870 mm
mm 20	2520 x 1870 mm
mm 25	2520 x 1870 mm
mm 30	2520 x 1870 mm

* spessore mm 04 - 3 strati uguali disponibile :
Venatura trasversale e
Venatura Longitudinale



MULTISTRATO DI PIOPPO GIGANTE

VENA LONGITUDINALE

SPESSORE	DIMENSIONE PANNELLO
mm 10	3050 x 1300 mm
mm 15	3050 x 1300 mm
mm 18	3050 x 1300 mm
mm 23,5	3050 x 1300 mm

Pannelli di II^ scelta . Ideali da placcare

MULTISTRATO DI PIOPPO GIGANTE

VENA TRASVERSALE

SPESSORE	DIMENSIONE PANNELLO
mm 10	2120 x 3130 mm
mm 12	2120 x 3130 mm
mm 15	2120 x 3130 mm
mm 20	2120 x 3130 mm
mm 25	2120 x 3130 mm

MULTISTRATO ESOTICO FLESSIBILE

SPESSORE	DIMENSIONE PANNELLO
mm 08 - vena trasversale	1820 x 3100 mm
mm 08 - vena longitudinale	3100 x 1820 mm



MULTISTRATO DI FAGGIO EVAPORATO

SPESSORE	DIMENSIONE PANNELLO
mm 20	2500 x 1250 mm



COMPENSATO PLACCATO LEGNO

ESSENZA	SPESSORE	DIMENSIONE PANNELLO	
		MISURA STANDARD	MISURA GIGANTE
ABETE NETTO	mm 04	2520 x 1260 mm	3120 x 1260 mm
ABETE NODI	mm 04	2520 x 1260 mm	3020 x 1260 mm
CASTAGNO	mm 04	2520 x 1260 mm	3200 x 1260 mm
CILIEGIO	mm 04	2520 x 1260 mm	3020 x 1260 mm
FRASSINO	mm 04	2520 x 1260 mm	-
LARICE	mm 04	2520 x 1260 mm	-
MOGANO	mm 04	2520 x 1260 mm	3200 x 1260 mm
NOCE NAZIONALE	mm 04	2520 x 1260 mm	-
PINO NODI	mm 04	2520 x 1260 mm	3200 x 1260 mm
PINO NETTO RIGATO	mm 04	-	3020 x 1260 mm
ROVERE NODI 10/10	mm 04	-	3020 x 1260 mm
ROVERE RIGATO	mm 04	2520 x 1260 mm	3020/2900 x 1260 mm
TANGANICA	mm 04	2520 x 1260 mm	3020 x 1260 mm

COMPENSATO FENOLICO CILENO

SPESSORE	DIMENSIONE PANNELLO
mm 09	2440 x 1220 mm
mm 09 ELIOTTI (qualità C/C)	2440 x 1220 mm
mm 15	2440 x 1220 mm
mm 18	2440 x 1220 mm
mm 18 ELIOTTI (qualità C/C)	2440 x 1220 mm
mm 21	2440 x 1220 mm
mm 21 ELIOTTI (qualità C/C)	2440 x 1220 mm
mm 21	2440 x 1220 mm
mm 24 ELIOTTI (qualità C/C)	2440 x 1220 mm
mm 25	2440 x 1220 mm
mm 30	2440 x 1220 mm
mm 30 ELIOTTI (qualità C/C)	2440 x 1220 mm



Adatto per le realizzazioni “non a vista”
Caratteristiche principali : resistente all'azione
dell'acqua e all'umidità .

Chiedere sempre disponibilità e dimensioni a magazzino .

TORNA ALL'INDICE

COMPENSATO OKUME' FENOLICO

SPESSORE	DIMENSIONE PANNELLO
mm 04	3100 x 1530 mm
mm 06	3100 x 1530 mm
mm 08	3100 x 1530 mm
mm 10	3100 x 1530 mm
mm 12	3100 x 1530 mm
mm 15	3100 x 1530 mm e 2500 x 1220 mm
mm 19	3100 x 1530 mm e 2500 x 1220 mm
mm 25	3100 x 1530 mm e 2500 x 1220 mm
mm 30	3100 x 1530 mm e 2500 x 1220 mm
mm 40	3100 x 1530 mm e 2500 x 1220 mm

L'okumè è considerato il legno più idrorepellente in assoluto.

Presenta una colorazione leggermente rosata.

L'okumè predilige un uso esterno



Chiedere sempre disponibilità e dimensioni a magazzino .

TORNA ALL'INDICE

COMPENSATO WIRAMES

SPESSORE	DIMENSIONE PANNELLO
mm 09	2500 x 1250 e 2500 x 1525 mm
mm 12	2500 x 1250 mm
mm 15	2500 x 1250 e 2500 x 1525 mm
mm 18	2500 x 1250 e 2500 x 1525 mm
mm 24	2500 x 1250 mm

Compensato in Betulla con facce rivestite con film fenolico (un lato zigrinato/un lato liscio) in modo da non assorbire acqua, olio o altri prodotti simili.

E' molto utilizzato per pavimentazioni di palchi, soppalchi, ponteggi, autobus, rimorchi, camion e furgoni.



COMPENSATO DI BETULLA

SPESSORE	DIMENSIONE PANNELLO
mm 06	1530 x 1530 mm
mm 09	1530 x 1530 mm
mm 12	1530 x 1530 mm e 2500 x 1250 mm
mm 15	1530 x 1530 mm e 2500 x 1250 mm
mm 18	1530 x 1530 mm e 2500 x 1250 mm
mm 21	2500 x 1250 mm
mm 24	2500 x 1250 mm

La betulla è un legno duro , da cui si ricava un multistrato dal colore bianco-paglierino dotato di buona stabilità ed elevato grado di resistenza meccanica

Adatto per la produzione di cassette



MULTISTRATO LAMINATO BIANCO

FINITURA CERA

SPESSORE	DIMENSIONE PANNELLO
mm 20	3050 x 1300 mm
mm 25	3050 x 1300 mm



LEDOREX

SPESSORE	DIMENSIONE PANNELLO
2,5 mm	2820 x 2150 mm
4 mm	2820 x 2150 mm

Ledorex è un pannello di fibra, composto da una massa di fibre o piccoli fasci di fibre di legno



LAMINATI IN PRONTA CONSEGNA

ESSENZA	SPESSORE	FINITURA	DIMENSIONE
KRONO SWISS D 3045 ABETE SILVER	0,8 mm	SD	2600 x 1300 mm
ALLUMINIO SATINATO LC0203	0,8 mm	SATINATA	3050 x 1300 mm
BIANCO 113	0,9 mm	SUEDE (CERA)	3050 x 1300 mm
ARPA BIANCO 0020	0,8 mm	ANTIGRAFFIO	3050 x 1300 mm
ABET GRIGIO ANTRACITE 0879	0,9 mm	SEI	3050 x 1300 mm
ARPA 6002	0,8 mm	LAMINATO GREZZO	3050 x 1300 mm
ABET GRIGIO CHIARO 0478	0,9 mm	SEI	3050 x 1300 mm
ABET GRIGIO MEDIO 0475	0,9 mm	SEI	3050 x 1300 mm
ARPA MAGNOLIA 0204	0,8 mm	ANTIGRAFFIO	3050 x 1300 mm
ABET MAGNOLIA 0810	0,9 mm	SEI	3050 x 1300 mm
ARPA MUNE' BROWN 3409	0,6 mm PF	LOS	4200 x 1300 mm
ABET NERO 0421	0,9 mm	SEI	3050 x 1300 mm
ABET NERO 0421	0,9 mm	F.ZODIA (ANTIGRAFFIO)	3050 x 1300 mm
KAINDL K4347 PINO ANTICO	0,8 mm	AT	3050 x 1350 mm

FENIX PRONTA CONSEGNA

Laminati super matt

ESSENZA	SPESSORE	DIMENSIONE
0032 BIANCO KOS	0,9 mm	3050 x 1300 mm
0717 CASTORO OTTAWA	0,9 mm	3050 x 1300 mm
0718 GRIGIO LONDRA	0,9 mm	3050 x 1300 mm
0724 GRIGIO BROMO	0,9 mm	3050 x 1300 mm
0725 GRIGIO EFESO	0,9 mm	3050 x 1300 mm
0748 BEIGE ARIZONA	0,9 mm	3050 x 1300 mm
0720 NERO INGO	0,9 mm	3050 x 1300 mm e 4200 x 1600 mm

SPALLE PER PORTA

ESSENZA	SPESSORE e LARGHEZZA	LUNGHEZZA
ABETE NODI	48 x 145 mm	5050 mm
ABETE NODI	48 x 160 mm	5050 mm
ABETE NODI	48 x 250 mm	5050 mm
ABETE EVAPORATO NODI	48 x 160 mm	2200 mm
ABETE NETTO	48 x 160 mm	2200 mm
LARICE NODI	48 x 160 mm	5000 mm
LARICE NETTO	48 x 160 mm	2200 / 2150 mm
PINO NODI	48 x 160 mm	2200 mm
ROVERE SLAVONIA	48 x 160 mm	2200 / 700 mm



TAVOLA TRE STRATI ABETE

SPESSORE	DOGA	QUALITA'	DIMENSIONE PANNELLO
mm 13	-	A/B	5000 x 2050 mm
mm 16	-	A/B	5000 x 2050 mm
mm 19	DL 160	A/B	5000 x 2050 mm
mm 19	DL 190	A/C	5000 x 2050 mm
mm 19	-	B/C	5000 x 2050 mm
mm 19	-	C/C	5000 x 2050 mm
mm 19	-	D/D	5000 x 2050 mm e 3000 x 1250 mm
mm 22	-	A/B	5000 x 2050 mm
mm 24	-	A/B	5000 x 2050 mm
mm 27	-	A/A	5000 x 2050 mm
mm 27	-	A/B	5000 x 2050 mm
mm 27	-	B/C	5000 x 2050 mm
mm 27	-	C/C	5000 x 2050 mm
mm 32	-	A/B	5000 x 2050 mm
mm 42	-	A/B	5000 x 2050 mm
mm 42	-	C/C	5000 x 2050 mm



3-5
Abete

TAVOLA TRE STRATI ABETE EVAPORATO

SPESSORE	DOGA	QUALITA'	DIMENSIONE PANNELLO
mm 19	DL 190	A/B	5000 x 2050 mm
mm 19	DL 190	A/C	5000 x 2050 mm
mm 27	-	A/B	5000 x 2050 mm



3-S
Abete anticato

TAVOLA TRE STRATI ABETE NETTO

SPESSORE	QUALITA'	DIMENSIONE PANNELLO
mm 19	A/A	Varie lunghezze x 1220 mm
mm 19	A/C	Varie lunghezze x 1220 mm
mm 27	A/A	Varie lunghezze x 1220 mm

TAVOLA TRE STRATI CIRMOMO ANTICATO

SPESSORE	QUALITA'	DIMENSIONE PANNELLO
mm 19	A/C	Varie lunghezze x 2030 mm

TAVOLA TRE STRATI CIRMOMOLO NATURALE

SPESSORE	QUALITA'	DIMENSIONE PANNELLO
mm 19	A/C	Varie lunghezze x 2030 mm



TAVOLA TRE STRATI DI LARICE

SPESSORE	QUALITA'	DIMENSIONE PANNELLO
mm 19	A/B	5000 x 2050 mm
mm 19	B/C	5000 x 2050 mm
mm 26	A/B	5000 x 2050 mm
mm 26	B/C	5000 x 2050 mm
mm 32	A/B	5000 x 2050 mm
mm 42	A/B	5000 x 2050 mm
mm 42	B/C	5000 x 2050 mm

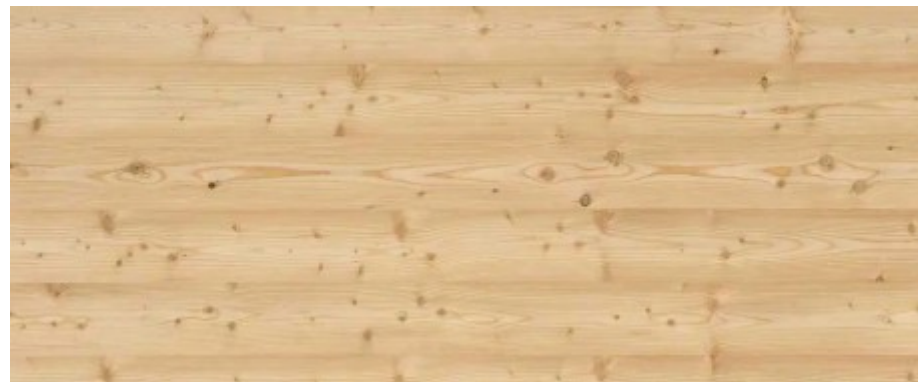

Chiedere sempre disponibilità e dimensioni a magazzino .

TORNA ALL'INDICE

TAVOLA TRE STRATI LARICE EVAPORATO

SPESSORE	QUALITA'	DIMENSIONE PANNELLO
mm 19	A/B	5050 x 2050 mm
mm 19	B/C	5050 x 2050 mm
mm 26	A/B	5050 x 2050 mm

TAVOLA TRE STRATI LARICE NETTO

SPESSORE	QUALITA'	DIMENSIONE PANNELLO
mm 19	A/F	Varie lunghezze x 1220 mm
mm 19	A/A	Varie lunghezze x 1220 mm
mm 27	A/A	Varie lunghezze x 1220 mm

TAVOLA TRE STRATI PINO

SPESSORE	QUALITA'	DIMENSIONE PANNELLO
mm 19	O/B	5000 x 2050 mm
mm 27	O/B	5000 x 2050 mm



3-S
Pino

TAVOLA TRE STRATI DI ROVERE

SPESSORE	QUALITA'	DIMENSIONE PANNELLO
mm 21	A/B	Varie lunghezze x 1220 mm
mm 27	A/B	Varie lunghezze x 1220 mm



TAVOLA TRE STRATI ROVERE NODI

SPESSORE	DIMENSIONE PANNELLO
mm 21	Varie lunghezze x 1220 mm

TAVOLA TRE STRATI LEGNO VECCHIO

1D TARLATO



← Tavola tre strati legno vecchio **1D** sp.20 mm

Dimensione pannello :
Varie Lunghezze x 2030 mm

Caratteristica principale : la tarlatura

L'azione del vento e del sole rendono queste tavole uniche ed inimitabili
Ogni tavola, infatti, presenta sfumature e caratteristiche diverse l'una dall'altra .

Tavola tre strati legno vecchio **II^ patina** sp.19 mm →

Dimensione pannello :
Varie Lunghezze x 2030 mm

L'azione del vento e del sole rendono queste tavole uniche ed inimitabili
Ogni tavola, infatti, presenta sfumature e caratteristiche diverse l'una dall'altra .

II^ PATINA



TAVOLA TRE STRATI LEGNO VECCHIO

BADIA



← Tavola tre strati legno vecchio **BADIA** sp. 21 mm

Dimensione pannello :
Varie Lunhezze x 1220 mm

Caratteristica principale : Larice patina antichizzata

L'azione del vento e del sole rendono queste tavole
uniche ed inimitabili
Ogni tavola, infatti, presenta sfumature e caratteristiche
diverse l'una dall'altra .

Tavola tre strati legno vecchio **CAMPIGLIO** sp. 21 mm →

Dimensione pannello :
Varie Lunhezze x 1220 mm

Caratteristica principale : Patina di Abete e Pino
mischiato danno una variazione di colore

L'azione del vento e del sole rendono queste tavole
uniche ed inimitabili
Ogni tavola, infatti, presenta sfumature e caratteristiche
diverse l'una dall'altra .

CAMPIGLIO



TAVOLA TRE STRATI LEGNO VECCHIO

MOENA



← Tavola tre strati legno vecchio **MOENA** sp. 21 mm

Dimensione pannello :
Varie Lunghezze x 1220 mm

Caratteristica principale : Ontano patina ossidata

L'azione del vento e del sole rendono queste tavole
uniche ed inimitabili
Ogni tavola, infatti, presenta sfumature e caratteristiche
diverse l'una dall'altra .

Tavola tre strati legno vecchio **SAN NICOLO'** sp. 21 mm →

Dimensione pannello :
Varie Lunghezze x 1220 mm

Caratteristica principale : Abete evaporato rustico
Materiale ricavato principalmente da tronchi recuperati
dalla tempesta Vaia

L'azione del vento e del sole rendono queste tavole
uniche ed inimitabili
Ogni tavola, infatti, presenta sfumature e caratteristiche
diverse l'una dall'altra .

SAN NICOLO'



TAVOLA TRE STRATI LEGNO VECCHIO



SESTO

← Tavola tre strati legno vecchio **SESTO** sp. 21 mm

Dimensione pannello :
Varie Lunghezze x 1220 mm

Caratteristica principale : Abete/pino patina antichizzata

L'azione del vento e del sole rendono queste tavole
uniche ed inimitabili
Ogni tavola, infatti, presenta sfumature e caratteristiche
diverse l'una dall'altra .

Tavola tre strati legno vecchio **VAJOLET** sp. 21 mm →

Dimensione pannello :
Varie Lunghezze x 1220 mm

Caratteristica principale : Abete/ Pino patina antichizzata
marrone e grigio

L'azione del vento e del sole rendono queste tavole
uniche ed inimitabili
Ogni tavola, infatti, presenta sfumature e caratteristiche
diverse l'una dall'altra .



VAJOLET

TAVOLA TRE STRATI LEGNO VECCHIO

VAL DI SOLE



← Tavola tre strati legno vecchio **VAL DI SOLE** sp. 21 mm

Dimensione pannello :
Varie Lunghezze x 1220 mm

Caratteristica principale : Abete/Pino patina ossidata
grigia

L'azione del vento e del sole rendono queste tavole
uniche ed inimitabili
Ogni tavola, infatti, presenta sfumature e caratteristiche
diverse l'una dall'altra .

BILAMA – TAVOLA A DUE STRATI DI ABETE

SPESSORE	QUALITA'	DIMENSIONE PANNELLO
mm 12	C/C	5000 x 1025 mm
mm 16	C/C	5000 x 1025 mm

TAVOLA MONOSTRATO DI ABETE

SPESSORE	DOGA	QUALITA'	DIMENSIONE PANNELLO
mm 10	DS	B	5000 x 1200 mm
mm 13	DS	B	5000 x 1200 mm
mm 15	DS	B	5000 x 1200 mm
mm 20	DS	B	5000 x 1200 mm
mm 20	DL	B	5000 x 1200 mm
mm 24	DL	B	5000 x 1200 mm
mm 27	DS	B	5000 x 1200 mm
mm 27	DL	B	5000 x 1200 mm
mm 32	DL	B	5000 x 1200 mm
mm 42	DS	B	5000 x 1200 mm
mm 60	DS	B	5000 x 1220 mm



TAVOLA MONOSTRATO ABETE EVAPORATO

SPESSORE	DOGA	QUALITA'	DIMENSIONE PANNELLO
mm 18	DL	0/B	5000 x 1200 mm
mm 20	DS	0/B	5000 x 1200 mm
mm 27	DS	0/B	5000 x 1200 mm
mm 27	DL	0/B	5000 x 1200 mm
mm 32	DL	0/B	5000 x 1200 mm

TAVOLA MONOSTRATO DI PINO

SPESSORE	QUALITA'	DIMENSIONE PANNELLO
mm 18	A	Varie lunghezze x 1220 mm
mm 20	A	Varie lunghezze x 1220 mm
mm 27	A	Varie lunghezze x 1220 mm
mm 32	A	Varie lunghezze x 1220 mm

Le lunghezze delle tavole possono variare da 4480 mm a 5100 mm



TAVOLA MONOSTRATO DI PIOPPO

SPESSORE	QUALITA'	DIMENSIONE PANNELLO
mm 20	A	2650 / 2850 / 3050 x 1220 mm
mm 27	A	2850 x 1220 mm

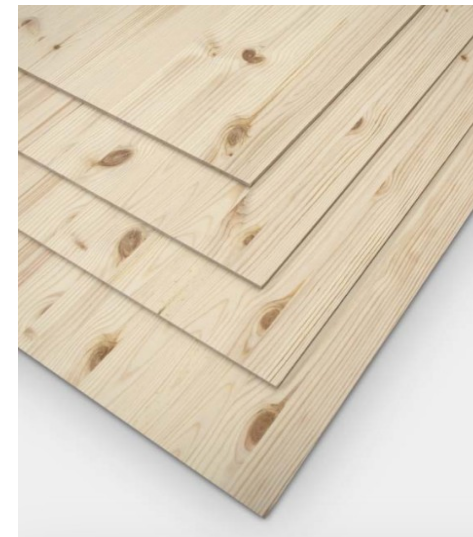

PROFILO LAMELLARE PER SERRAMENTI

ESSENZA	SEZIONE										
	72X86	72X95	72X120	72X145	84X88	84X95	84X120	84X145	96X95	96X120	96X145
ABETE LISTA INTERA	-	X	X	X	X	X	X	X	X	X	X
LARICE LISTA INTERA	X	X	X	X	-	X	X	X	X	X	X

Per abete e larice siberiano lista intera → Aste di varie lunghezze
 Il materiale viene preparato su distinta : 70% corto e medio / 30% lungo



ESSENZA	SEZIONE										
	48X95	63X88	72X75	73X88	72X95	72X120	84X95	84X120	84X87	96X88	96X95
ABETE FINGER JOINT	X	X	X	X	X	X	X	X	X	X	X

Per abete finger joint → lunghezza aste 6000 mm

TRANCIATO

ESSENZA	SPESSORE				
	06/10	08/10	10/10	14/10	20/10
ABETE	-	X	-	X	-
ABETE NODI	-	X	-	X	-
ABETE VECCHIO	-	-	-	X	-
ABETE EVAPORATO NETTO	-	-	-	X	-
ABETE EVAPORATO NODI	-	-	-	X	-
ACERO	-	-	X	-	-
CASTAGNO	X	-	X	-	X
CIRMOLO	-	-	-	X	-
CIRMOLO ANTICATO	-	-	-	X	-
CILIEGIO	X	-	X	-	X
FAGGIO CRUDO	-	-	-	-	X
FAGGIO EVAPORATO	X	-	X	-	X
FRASSINO	X	-	X	-	X
LARICE	-	X	-	X	-
LARICE NODI	-	-	-	X	-
LARICE ANTICATO NETTO	-	-	-	X	-
LARICE ANTICATO NODI	-	-	-	X	-

ESSENZA	SPESSORE				
	06/10	08/10	10/10	14/10	20/10
MOGANO	-	-	X	-	X
NOCE BIONDO	X	-	-	-	-
NOCE COLORE	X	-	X	-	-
NOCE CANALETTO	X	-	X	-	-
OLMO	X	-	X	-	-
PINO NETTO	-	X	-	-	-
PINO NODI	-	X	-	-	-
ROVERE	X	-	X	-	X
ROVERE SEGATO	-	-	X	-	-
ROVERE ANTICO	-	-	X	-	-
ROVERE SPACCATO	-	-	X	X	-
ROVERE NODI	-	-	X	X	-
TRANCIATO PER RETRO	X	-	-	-	-
TULIPIER	-	-	X	-	-
TANGANICA	X	-	X	-	X
TEAK	X	-	-	-	-
WENGHE'	X	-	-	-	-

TAVOLE DI FALEGNAMERIA

ESSENZA	SPESSORE							
	27 mm	30 mm	40 mm	50 mm	60 mm	65 mm	80 mm	105 mm
ABETE EVAPORATO O-I	-	X (33 mm)	-	X	-	X	-	-
ABETE EVAPORATO NODI I-III	-	X (33 mm)	X	X (52 mm)	-	X	X	-
ABETE NETTO	-	X	X	X	X	X	X	-
ABETE SVEZIA NODI	-	X (33 mm)	X	X (52 mm)	-	X	X (78 mm)	X
BAHIA / ABURA	-	-	-	-	X	-	-	-
CIRMOLO	-	-	-	X	-	-	-	-
LARICE AUSTRIA EVAPORATO O-II	-	X (32 mm)	X	X	-	X	-	-
LARICE SIBERIANO	-	X	X	X (52 mm)	-	X	X (78 mm)	-
PINO	-	-	X	X (52 mm)	-	X	X (78 mm)	-
ROVERE	X	X (33 mm)	X	X (52 mm)	-	X	-	-
ROVERE NODI	-	-	-	X	-	-	-	-
TULUPIER	-	X (33 mm)	X	X (52 mm)	-	X	-	-

Tavole grezze , disponibili in diverse essenze

PANNELLO PORTA GREZZO

ESSENZA	MISURA	TIPO			
		BATTENTE	SCORREVOLE	BATTENTE A VETRO	SCORREVOLE A VETRO
TANGANICA	60x200 cm	X	-	-	-
TANGANICA	60x210 cm	X	-	-	-
TANGANICA	65x200 cm	X	-	-	-
TANGANICA	70x200 cm	-	X	X	-
TANGANICA	70x210 cm	X	X	X	X
TANGANICA	80x200 cm	-	X	X	X
TANGANICA	80x210 cm	X	X	X	X
TANGANICA	85x210 cm	X	-	-	-
TANGANICA	90x200 cm	X	-	-	-
TANGANICA	90x210 cm	X	-	-	-
ROVERE	70x210 cm	X	X	-	-
ROVERE	80x210 cm	X	X	-	-



PORTA IN LAMINATO BIANCA

PORTA GD PEGASO ARTICOLO P11 OMEGA CASSA R10 (REVERSIBILE) COMPLETA DI STIPITI , COPRIFILI 68X30 E FERRAMENTA

PER BATTENTE : SPESSORE MURO 11 cm - completa di serratura f.chiave - No maniglia

PER SCORREVOLE : SPESSORE MURO 10,5 cm - completa di kit conchiglia tonda con nottolino , ditale e serratura a gancio

DIMENSIONE	TIPO	
	BATTENTE	SCORREVOLE
70x210 cm	X	X
80x210 cm	X	X
90x210 cm	X	



Porta Omega

Note : Su ordinazione si possono avere tutti i prodotti :



Per maggiori informazioni contattaci

STIPITE GREZZO

ESSENZA	LUNGHEZZA ASTE	
	218 cm	302 cm
ABETE NETTO cm 10,5	X	X
ABETE NETTO cm 11,8	X	-
ABETE NETTO cm 14,9	X	-
LARICE cm 10,5	X	-
MOGANO cm 10,5	X	X
ROVERE cm 10,5	X	X
ROVERE cm 11,8	X	X
ROVERE cm 14,9	X	-
ROVERE cm 10,5 <i>senza battuta</i>	X	-
TANGANICA cm 10,5	X	X
TANGANICA cm 11,8	X	X
TANGANICA cm 14,9	X	-
TANGANICA cm 10,5 <i>senza battuta</i>	X	-



KIT STIPITE PER PORTA SCORREVOLE

ESSENZA	DIMENSIONE	
	ANTA SINGOLA CM 100X210X10,70	ANTA DOPPIA CM 200X210X10,70
ABETE NETTO	X	X
CILIEGIO	X	X
LARICE	X	-
NOCE COLORE	-	X
ROVERE	X	X
TANGANICA	X	X

Kit stipite per porta scorrevole completo di spazzolini e guarnizione



CONTROTELAIO PER PORTA BLINDATA



CONTROTELAIO STANDARD PER PORTE BLINDATE DIERRE

- EQUIPAGGIAMENTO DI SERIE
- Acciaio zincato preverniciato per esterni senza saldature
 - Colore: testa di moro

IL CONTROTELAIO C25 È ADATTO A TUTTI I MODELLI DI PORTE BLINDATE DIERRE AD ESCLUSIONE DI SWING, SYNERGY OUT E SLEEK

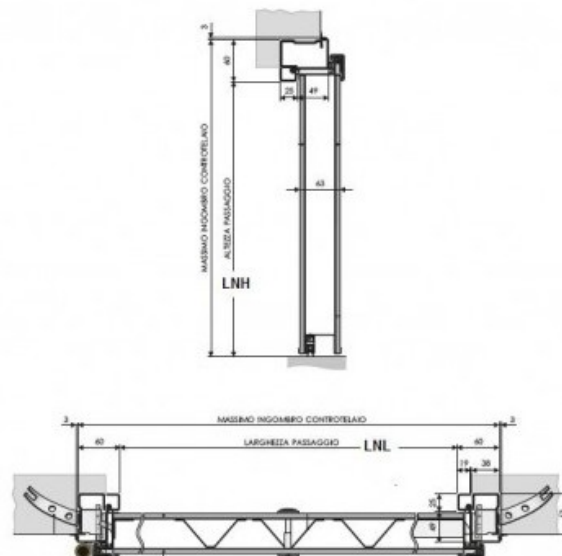

DISPONIBILE A MAGAZZINO CONTROTELAIO ANTA SINGOLA

HVM = 2100 mm

LVM = 800 mm / 900 mm

ECLISSE UNICO

INTONACO E CARTONGESSO



DESCRIZIONE	MISURA	TIPO	
		CARTONGESSO	INTONACO
CONTROTELAIO PER PORTA SCORREVOLE AD ANTA SINGOLA	60x200	X	-
CONTROTELAIO PER PORTA SCORREVOLE AD ANTA SINGOLA	70x200	X	X
CONTROTELAIO PER PORTA SCORREVOLE AD ANTA SINGOLA	80x200	-	X
CONTROTELAIO PER PORTA SCORREVOLE AD ANTA SINGOLA	90x200	X	X
CONTROTELAIO PER PORTA SCORREVOLE AD ANTA SINGOLA	70x210	X	X
CONTROTELAIO PER PORTA SCORREVOLE AD ANTA SINGOLA	80x210	X	X
CONTROTELAIO PER PORTA SCORREVOLE AD ANTA SINGOLA	90x210	X	-

NOTE :

- Per cartongesso parete finita cm 10,50 / 12,00
- Per Intonaco parete finita cm 10,80

ECLISSE SYNTESIS LINE BATTENTE



DESCRIZIONE	MISURA	SENSO DI APERTURA			
		SPINGERE DESTRA	SPINGERE SINISTRA	TIRARE DESTRA	TIRARE SINISTRA
KIT COMPLETO ECLISSE SYNTESIS LINE : TELAIO + PANNELLO PORTA GREZZO C/PRIMER + FERRAMENTA	70x210	X	X	X	X
KIT COMPLETO ECLISSE SYNTESIS LINE : TELAIO + PANNELLO PORTA GREZZO C/PRIMER + FERRAMENTA	80x210	X	X	X	X

PORTA A SPINGERE

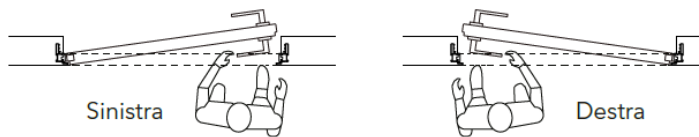

PORTA A TIRARE

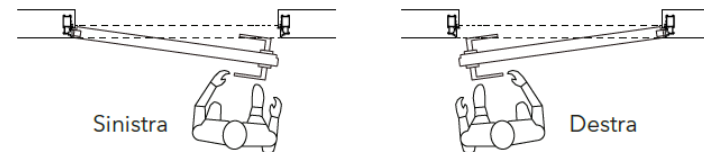

COPRIFILO PLACCATO GREZZO

ESSENZA	LUNGHEZZA ASTE
ABETE C/ALA da cm 6,5	2250 mm e 3020 mm
LARICE C/ALA da cm 6,5	2250 mm e 3020 mm
MOGANO C/ALA da cm 6,5	2250 mm
ROVERE C/ALA da cm 6,5	2250 mm e 3020 mm
ROVERE C/ALA da cm 8,5	2250 mm e 3020 mm
TANGANICA C/ALA da cm 6,5	2250 mm e 3020 mm
TANGANICA C/ALA da cm 8,5	2250 mm e 3020 mm

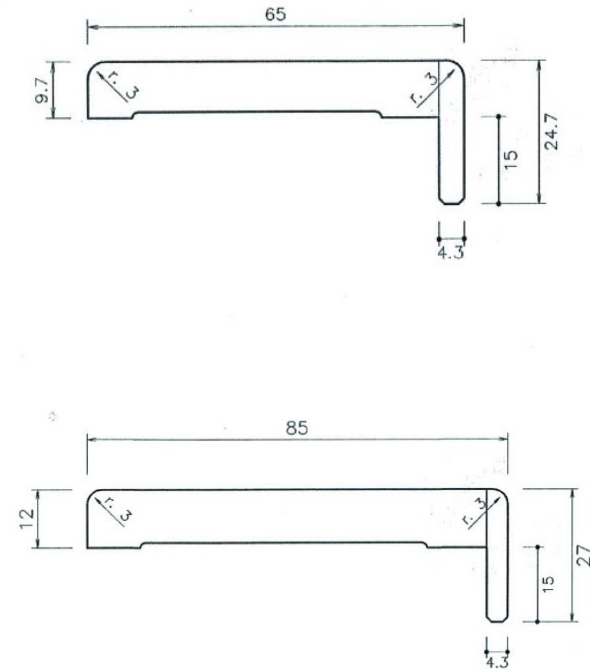

COPRIFILO MASSELLO GREZZO

- COPRIFILO CM 58x10 DI PINO LEVIGATO GREZZO
SENZA ALETTA

Lunghezza aste 4500 mm

- COPRIFILO CM 45x10 DI ABETE LEVIGATO GREZZO
SENZA ALETTA TONDO 1 LATO

Aste di varie lunghezze . chiedere sempre disponibilità a magazzino

- COPRIFILO CM 70x10 DI ABETE LEVIGATO GREZZO
SENZA ALETTA STONDATA 2 LATI

Aste di varie lunghezze - chiedere sempre disponibilità a magazzino



NIDO D'APE

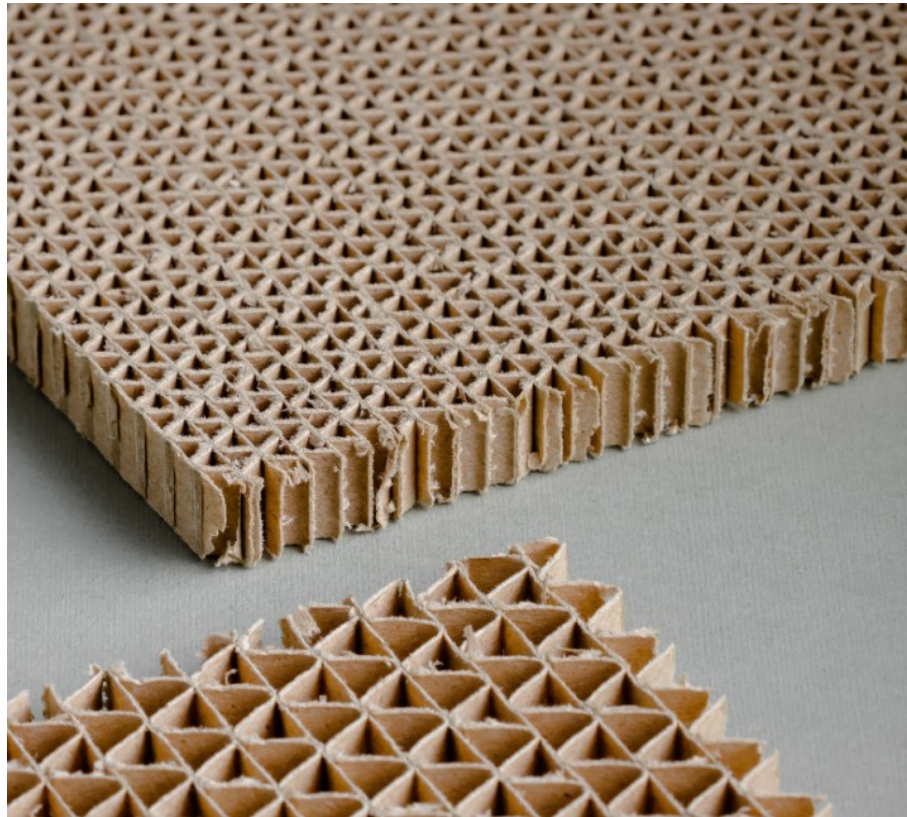

- NIDO D'APE CARTONE 08 CALIBRATO

SPESSORI :

mm 13/15/17/20/22/25/27/32/35/37/39/42

(1 PACCO = 0,25 m³)

Dimensione pacco cm 160x50 / cm 150x55

- NIDO D'APE CARTONE IN BLOCCO

(1 PACCO = 0,80 m³)

Dimensione pacco cm 160x50x100

GUARNIZIONI PER PORTA

GUARNIZIONI PER PORTA BATTENTE " A CASSETTA "

COLORI : BIANCO , NERO , MARRONE

CIRCA 5/6 MTL PER PORTA

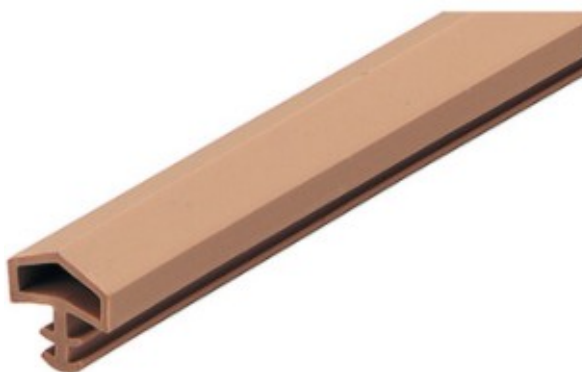

COLLE

TIPO	DESCRIZIONE E UTILIZZO
PROTOVIL D3 DA 0,50 KG	<i>E' una colla acetovinilica resistente all'acqua e agli agenti atmosferici. Idonea per legni teneri e duri , per pannelli a base fibrolegnosa , per giunzioni a pettine. Esempio: legno lamellare, montaggio parquet prefiniti e parti di mobili ,produzione di porte, finestre e semilavorati per l'industria dell'arredamento (tops e ante). Incollaggio di MDF , truciolare e multistrato .</i>
XILOBOND EXPRESS B4/R DA 0,50 KG	<i>E' una colla poliuretanica monocomponente ad elevatissima velocità di presa. Indicata per incollaggio di : legno ,polistirene, poliuretano, metalli, laterizi, materiali isolanti. Per incollaggio di legni duri ,per la produzione di profili lamellari per serramenti , per la produzione di pannelli compositi nell'industria del mobile.</i>
ISOBOND ALFA 3 BIANCO DA 290 ML	<i>E' un adesivo di alta qualità ad alta viscosità a base di polimeri di nuova generazione. Idoneo per incollaggi interni ed esterni. Incollaggi di molteplici materiali quali : legno , metalli ,pannelli decorativi e d'isolamento , laminati, laterizi , pietre e marmo,alluminio ,PVC e ABS</i>
ISOBOND ALFA 5 TRASPARENTE DA 290 ML	<i>E' un adesivo monocomponente igroindurente di alta qualità a base di polimeri silano terminali ,inodore ,neutro ed esente da silicone e isocianati. Viene usato per incollaggio di pannelli, zoccolini in legno .</i>



COLLE

TIPO	DESCRIZIONE E UTILIZZO
PROTOSTIK 5200 DA 25,00 KG	<i>Collante termofondente a base EVA di media viscosità ,per bordatrice automatiche di uso generale. Utilizzato per l'incollaggio di bordi in laminato plastico ,tranciato , plastica (ABS e PVC) su pannelli legnosi quali truciolato/MDF .</i>
PROTODUR 302 DA 25,00 KG	<i>Collante ureico in polvere AUTOINDURENTE idoneo , grazie al suo effetto anti-trasuante , all'incollaggio di impiallaccature o tamburati mediante presse a caldo. Disponibile nella versione NEUTRA e MARRONE .</i>
PROTOVIL D3 ERGO DA 10,00 KG	<i>Colla acetovinilica in dispersione acquosa ad elevatissime prestazioni , Studiata espressamente per dare incollaggi resistenti all'acqua conformi alle norme EN 204 D3 . Utilizzata per la fabbricazione di parchetti prefiniti , finestre , parti di legno destinati al clima tropicale , parti di cucine componibili , piani TOPS , antine , incollaggi di legno con legno.</i>



COLLE

TIPO	DESCRIZIONE E UTILIZZO
ISOBOND FLOOR DA 15,00 KG / ISOBOND PKE DA 15,00 KG	<i>Adesivo monocomponente igroindurente a base di polimero silano terminale, esente da solventi, ammine e isocianati, privo di etichettatura di rischio. Forma una linea collante tenace ed elastica, ed è specifico per incollare parquet di tutti i tipi e formati, su tutti i tipi di sottofondi.</i>
PROTOVIL VP 420 DA 10,00 KG	<i>Colla acetovinilica in dispersione acquosa per legno + legno, laminato + legno, usi generali. Adatta sia per le presse a caldo che a freddo.</i>



BORDI VEROLEGNO 10/10

ESSENZA	SPESSORE	ALTEZZA BORDO							
		H.20	H.25	H.30	H.35	H.40	H.45	H.50	H.55
ABETE	09/10	-	X	X	X	-	X	X	-
ABETE <u>PRECOLLATO</u>	09/10	-	X	-	X	-	-	-	-
ABETE ANTICATO	10/10	-	X (H.24)	-	X (H.33)	-	X (H.43)	-	-
CILIEGIO	10/10	-	X	-	X	-	-	-	-
CILIEGIO <u>PRECOLLATO</u>	06/10	-	X	-	X	-	-	-	-
FAGGIO EVAPORATO	10/10	-	X	-	X	-	-	-	-
FAGGIO EVAPORATO <u>PRECOLLATO</u>	06/10	-	X	-	X	-	-	-	-
FRASSINO	10/10	-	X	-	X	-	-	-	-
FRASSINO <u>PRECOLLATO</u>	06/10	-	X	-	X	-	-	-	-
LARICE	06/10	-	X	-	X	-	-	-	-
LARICE <u>PRECOLLATO</u>	06/10	-	X	-	X	-	-	-	-
NOCE COLORE	10/10	-	X	-	X	-	-	-	-
NOCE COLORE <u>PRECOLLATO</u>	06/10	-	X	-	X	-	-	-	-
PINO	10/10	-	X	-	X	-	-	-	-
PINO <u>PRECOLLATO</u>	07/10	-	X	-	X	-	-	-	-
ROVERE	10/10	-	X	X	X	-	X	-	X
ROVERE <u>PRECOLLATO</u>	06/10	-	X	-	X	-	-	-	-
TANGANICA		-	X	-	X	-	-	-	-
TANGANICA <u>PRECOLLATO</u>	06/10	-	X	-	X	-	-	-	-

BORDI VEROLEGNO 20/10

ESSENZA	SPESSORE	ALTEZZA BORDO	
		H.25	H.35
ABETE	20/10	X	X
LARICE	20/10	X	X
ROVERE	20/10	X	X
TANGANICA	20/10	X	X

BORDI ABS E PVC 20/10

COLORE	SPESSORE	ALTEZZA BORDO	
		H.25	H.35
ACERO	20/10	X	-
AVORIO	20/10	X	X
BIANCO	20/10	X	X
GRIGIO CHIARO 478	20/10	X	X
GRIGIO ANTRACITE 879	20/10	X	X
GRIGIO MEDIO 475	20/10	X	X
MAGNOLIA	20/10	X	X
NERO	20/10	X	X
NOCE CHIARO	20/10	X	X
NOCE SCURO	20/10	X	X
ROVERE SBIANCATO	20/10	X	X
ROVERE NATURALE	20/10	X	X

BORDI ABS E PVC 10/10

COLORE	SPESSORE	ALTEZZA BORDO							
		H.20	H.25	H.30	H.35	H.40	H.45	H.50	H.55
ACERO	10/10	-	X	-	X	-	-	-	-
AVORIO	10/10	-	X	-	X	-	-	-	-
BIANCO	10/10	X	X	X	X	-	X	-	X
COVERMEL WHITE (DA LACCARE)	10/10	-	X	X	X	X	X	X	X
KRONO SWISS D 3045 SD ABETE SILVER	10/10	-	X (H.23)	X (H.29)	-	-	X (H.43)	X	-
CLEAF FA41 PENELOPE	10/10	-	X (H.23)	X (H.29)	-	-	-	-	-
CLEAF FA42 PENELOPE	10/10	-	X (H.23)	X (H.29)	-	-	-	-	-
CLEAF FA44 PENELOPE	10/10	-	X (H.23)	X (H.29)	-	-	-	-	-
KRONO SWISS U 570 VL PORCELAIN	10/10	-	X (H.23)	X (H.29)	-	-	-	-	-
KAINDL K 4347 AT PINO ANTICO COTTAGE	10/10	-	X (H.23)	X (H.29)	-	-	-	-	X (H.54)
KAINDL K 4421 IR ROVERE EVOKE TREND	10/10	-	X (H.23)	X (H.29)	-	-	X (H.43)	-	-
CLEAF FA47 PENELOPE	10/10	X	-	-	-	-	-	-	-
FAGGIO	10/10	-	X (H.23)	-	-	-	-	-	-
GRIGIO ANTRACITE 879	10/10	-	X	X	-	-	-	X	-
GRIGIO CHIARO 478	10/10	-	X	-	X	-	-	-	-
GRIGIO MEDIO 475	10/10	-	X	-	X	-	-	-	-
KRONO SWISS K 101 PE BIANCO	10/10	-	X (H.23)	X	X	-	-	-	-

BORDI ABS E PVC 10/10

COLORE	SPESSORE	ALTEZZA BORDO							
		H.20	H.25	H.30	H.35	H.40	H.45	H.50	H.55
MAGNOLIA	10/10	-	X	-	X	-	-	-	-
NOCE CHIARO	10/10	-	X	-	X	-	-	-	-
NERO	10/10	-	X	-	X	-	X	-	-
NOCE SCURO	10/10	-	X	-	X	-	-	-	-
ROVERE SBIANCATO	10/10	-	X	-	X	-	-	-	-
ROVERE NATURALE	10/10	-	X	-	X	-	-	-	-
WENGHE'	10/10	-	X	X	X	-	-	-	-
FENIX BIANCO KOS 0032	10/10	-	X	-	-	-	-	-	-
FENIX CASTORO OTTAWA 0717	10/10	-	X	-	-	-	-	-	-
FENIX GRIGIO LONDRA 0718	10/10	-	X	-	-	-	-	-	-
FENIX GRIGIO BROMO 0724	10/10	-	X	-	-	-	-	-	-
FENIX GRIGIO EFESO 0725	10/10	-	X	-	-	-	-	-	-
FENIX BEIGE ARIZONA 0748	10/10	-	X	-	-	-	-	-	-
FENIX NERO INGO 0720	10/10	-	X	-	-	-	-	-	-

BORDI IN LAMINATO

COLORE	SPESSORE	ALTEZZA BORDO	
		H.25	H.35
ACERO PRECOLLATO	04/10	X	X
AVORIO PRECOLLATO	06/10	X	X
BIANCO PRECOLLATO	04/10	X	X
GRIGIO CHIARO 478 PRECOLLATO	04/10	X	X
GRIGIO ANTRACITE 879 PRECOLLATO	04/10	X	X
GRIGIO MEDIO 475 PRECOLLATO	04/10	X	X
MAGNOLIA PRECOLLATO	04/10	X	X
NERO PRECOLLATO	04/10	X	X
NOCE CHIARO PRECOLLATO	04/10	X	X
NOCE SCURO PRECOLLATO	04/10	X	X
ROVERE SBIANCATO PRECOLLATO	04/10	X	X
ROVERE NATURALE PRECOLLATO	04/10	X	X

SPONDINE E FONDI PER CASSETTO

SPONDINE IN MULTISTRATO DI BETULLA

LUCIDO SBIANCATO NON BORDATO C/FRESATA PER FONDO

Spessore = 15 mm

Lunghezza = 1830 mm

ALTEZZE DISPONIBILI : 08 / 10 / 12 / 14 / 16 / 20 / 25



FONDO IN MDF NOBILITATO

FINITURA 1 LATO ACERO SBIANCATO / 1 LATO BIANCO

Spessore = 6,5 mm

DIMENSIONI DISPONIBILI = 2495 x 500 mm / 2495 x 840 mm



PERLINE

ESSENZA	SPESSORE	LARGHEZZE	LUNGHEZZA
ABETE NATURALE SPAZZOLATO	19 mm	146 mm , 196 mm	4000 mm
ABETE NATURALE SPACCATO	19 mm	146 mm , 196 mm	4000 mm
ABETE THERMO SPAZZOLATO	19 mm	146 mm , 195 mm , 220 mm	5400 mm / 4800 mm
ABETE THERMO SPACCATO	19 mm	145 mm , 195 mm , 220 mm	5400 mm / 5100 mm
ABETE EVAPORATO SPAZZOLATO	19 mm	146 mm , 176 mm , 196 mm	5100 mm

PERLINE



PERLINE



ABETE EVAPORATO SPAZZOLATO (ZUGSPITZE)

TAVOLE DA RIVESTIMENTO E LAMELLE

TAVOLETTE DA RIVESTIMENTO IN ABETE VECCHIO BRUCIATO MIX

Disponibili a magazzino tavolette da rivestimento sp.20 mm
Tavole di diverse lunghezze e larghezze

PERLINE BIOWALSER ABETE RUSTICO

Disponibili a magazzino perline biowalser in abete rustico M/F
sp.20 mm.
Perline di diverse lunghezze e larghezze

LAMELLE IN ROVERE NODI

Disponibili a magazzino lamelle in rovere nodi sp.4 mm
Da 2370 x 200 mm

LAMELLE ABETE VECCHIO TIPO CAMPIGLIO

Disponibili a magazzino lamelle in abete vecchio tipo
CAMPIGLIO calibrate e spazzolate sp.5 mm
Lamelle di diverse lunghezze e larghezze

PAVIMENTI IN LEGNO

ARTICOLO	DIMENSIONE	M ² a pacco	DESCRIZIONE
LARICE LEVIGATO GREZZO	15X190X1900 mm	2,888	LARICE CON I NODI
LARICE SPAZZOLATO VERNICIATO	15X190X1900 mm	2,888	LARICE CON I NODI
ROVERE LEVIGATO GREZZO	15X190X1900 mm	2,888	ROVERE QUALITA' A/B SENZA NODI
ROVERE SPAZZOLATO VERNICIATO	13,5X185X2215 mm	2,459	ROVERE QUALITA' A/B SENZA NODI
ROVERE NODI SPAZZOLATO VERNICIATO	13,5X185X2215 mm	2,459	ROVERE QUALITA' A/B CON NODI STUCCATI NERI
PAVIMENTO HAFRO MONTIFLOOR DOLOMIT	15X189X1860 mm	2,812	ROVERE QUALITA' C/D POSSIBILI NODI O CREPE STUCCATE COLOR NERO
PAVIMENTO HAFRO MONTIFLOOR MONTAFON	14X190X1900 mm	2,888	ROVERE , OSSIDATIVO OLIATO NATURALE
ROVERE MONTE BIANCO PIALLATO SBIANCATO	14X155X1800 mm	1,674	ROVERE CON NODI E POSSIBILI STUCCATURE SCURE
ROVERE NODI SPAZZOLATO GREZZO	VARIE LARGHEZZE : mm 140 / mm 190 / mm 220 LUNGHEZZE : da 1200 a 2400 mm SPESSORE : 14 mm	Variano in base alle lunghezze/larghezze del pacco	ROVERE CON NODI A 3 LARGHEZZE

Note : Su ordinazione si possono avere tutti i prodotti Hafro
Per maggiori informazioni contattaci



BATTISCOPA

ESSENZA	DIMENSIONE	LUNGHEZZA ASTE
PLACC.CILIEGIO GREZZO	80X10	2400 mm
MASS.LARICE GREZZO	75X13	Aste di varie lunghezze
PLACC.ROVERE GREZZO	75X10	2400 mm
PLACC.ROVERE GREZZO	75X16 PASSAFILO	2400 mm
PLACC.TANGANICA GREZZO	75X10	2400 mm
PLACC.TANGANICA GREZZO	75X16 PASSAFILO	2400 mm

BATTISCOPA

ESSENZA / COLORE	DIMENSIONE	LUNGHEZZA ASTE
PLACC.TANGANICA LACCATO BIANCO RAL 9016	75X10	2400 mm
PLACC.TANGANICA LACCATO BIANCO RAL 9016	75X16 PASSAFILO	2400 mm
PLACC.TANGANICA LACCATO NERO RAL 9011	75X10	2400 mm
MASS.LARICE VERNICIATO	75X13	Aste di varie lunghezze
PLACC.ROVERE VERNICIATO	75X10	2400 mm
PLACC.ROVERE VERNICIATO	75X16 PASSAFILO	2400 mm
PLACC.TANGANICA TINTO SCURO	75X10	2400 mm
LAM.BIANCO OMEGA (GD DORIGO)	78X10	2250 mm

PROFILI VARI

PARASPIGOLO

Disponibile a magazzino paraspiangolo in kotò grezzo 27 x 27
Le aste sono di varie lunghezze



GRIGLIATO

Disponibile a magazzino aste per grigliato in kotò grezzo 22 x 7
Le aste sono di varie lunghezze (3050 mm/2500 mm/2450 mm)

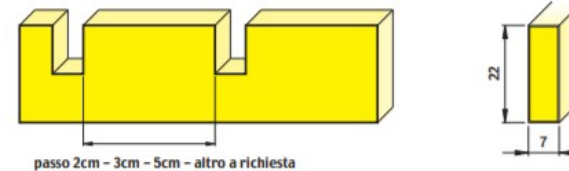

FERMAVETRO

Disponibili a magazzino aste fermavetro di varie essenze e forma :
Fermavetro mass. in abura grezzo (QUADRO e TONDO)
Fermavetro mass. in pino grezzo (TERMOPAN)
Fermavetro mass. in rovere grezzo (BAROCCO ,QUADRO e TONDO)
Fermavetro mass. in ramino grezzo (BAROCCO)
Fermavetro placc. Ciliegio (TONDO)
Le aste sono di varie lunghezze



ASSICELLE

Disponibili a magazzino assicelle di pino grezzo levigate mm 45x10
Aste di varie lunghezze.
Disponibili a magazzino assicelle di rovere grezzo levigate mm 45x10
Lunghezze disponibili = 3700 mm/3400 mm



SPINE

Disponibili a magazzino spine di faggio in verghe di diverso diametro.

06/08/10/12/14/16

Lunghezza aste = 1000 mm

Disponibili a magazzino spine di faggio tagliate di diverso diametro

08 x 30 → scatole da 10 kg

08 x 40 → scatole da 10 kg

10 x 70 → scatole da 10 kg



COMPLEMENTI PER SCALE

CORRIMANO SAGOMATO GREZZO

Disponibili a magazzino aste di corrimano barocco in toulipier grezzo 47x57
Le aste sono di varie lunghezze

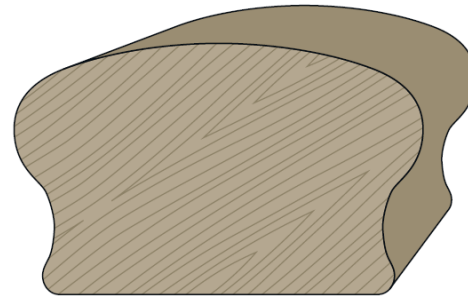

ACCESSORI PER PORTA BLINDATA

ANGOLI FERMAPANNELLO

Disponibili a magazzino angoli fermapannello in diverse essenze :

- Angoli fermapannello in ciliegio grezzo 34 x 20
 - Angoli fermapannello in noce colore grezzo 34 x 20
 - Angoli fermapannello in tanganica grezzo 34 x 20
- Lunghezza aste = 2150 mm

ACCESSORI ECLISSE

- Autochiusura per anta singola Eclipse



- Kit carrello ferram.per intonaco kg 100



- Coppia di giunzione per anta doppia con accessori



- Rallenty soft per porta scorrevole



ACCESSORI PER TOP

- Alzatina pannellabile per top in alluminio

Lunghezza mm 4000 + kit (terminali e angoli)

Alzatina all'interno della quale è possibile inserire bordo uguale al colore del Top



- Alzatina triangolare in alluminio art.230

Lunghezza mm 4200 + kit (terminali e angoli)



SOTTOPAVIMENTO

Isoldrum sp.2 mm BLU
(Rotoli da 15 mq)



PRODOTTI PER LA PULIZIA

Disponibili a magazzino diversi prodotti specifici e professionali per la cura , la manutenzione e la pulizia del vostro pavimento in legno e laminato

Disponibile a magazzino kit di pulizia specifico per FENIX



ACCESSORI PER PORTA

- Filetti in alluminio da mm 1500 x 6 x 2
- Cappucci ottonati/cromo (conf.da 6 pezzi)
- Staffe di fissaggio (conf.da 200 pezzi)
- Coppia di guarnizione per kit scorrevole da mm 2150 (NERO , BIANCO ,MARRONE)
- Spazzolino per kit scorrevole da mm 12 x 2150 (NERO , BIANCO)

MANIGLIE

- Maniglia RDS DINAMICA cromo satinato
(F.PATENT, LIBERO/OCCUPATO , F.YALE)
Novità 2022



- Maniglia RDS BRUGES cromo satinato
(F.PATENT, LIBERO/OCCUPATO , F.YALE)
Novità 2022



- Maniglia RDS KLIO argento anodizzato
(F.PATENT, LIBERO/OCCUPATO , F.YALE)
Novità 2022



- Kit maniglietta per porta scorrevole cromo satinato (QUADRO e TONDO)



PAVIMENTO IN LAMINATO

ARTICOLO	DIMENSIONE	M ² a pacco
PRESTIGE GOLD QUERCIA NATURALE 0264 FINITURA EMOTION	mm 1287x198x8	2,293
PRESTIGE GOLD ROVERE POSITANO 0266 FINITURA EMOTION	mm 1287x198x8	2,293
PRESTIGE GOLD ROVERE PONZA 0281 FINITURA EMOTION	mm 1287x198x8	2,293
PRESTIGE GOLD ROVERE LINOSA 0284 FINITURA EMOTION	mm 1287x198x8	2,293
PRESTIGE HYDRO SESAME OAK 370 FINITURA EMOTION	mm 1287x220x10	1,699
PRESTIGE HYDRO PEPPER OAK 372 FINITURA EMOTION	mm 1287x220x10	1,699

NOTE :

Per pavimento PRESTIGE GOLD disponibile battiscopa time 80x14 in abbinamento
Aste lunghe 2400 mm

Per pavimento PRESTIGE HYDRO disponibile battiscopa drop 70x15 in abbinamento
Aste lunghe 2400 mm

I NOSTRI BRAND







Via per la Nazionale snc , 23010 Buglio in Monte (SO)

Sito Web : www.bitre.it

Email : info@bitre.it

Telefono : 0342 / 620045